

623S



Verklaringen

Verklaring van overeenstemming 	<i>Wanneer deze slangenpomp wordt gebruikt als een op zichzelf staande pomp dan valt zij onder de Machinerichtlijn: 98/37/EG EN60204-1, Laagspanningsrichtlijn: 73/23/EEG EN61010-1, EMC-richtlijn 89/336/EEG EN50081-1/EN50082-1.</i>
---	--

Verklaring van de fabrikant	<i>Wanneer deze slangenpomp in een apparaat wordt gebouwd, of samen met andere apparatuur wordt geassembleerd in bepaalde installaties, dan dient zij niet in gebruik genomen te worden alvorens voor de betreffende apparatuur een verklaring is afgegeven dat zij in overeenstemming is met de Machinerichtlijn 98/37/EG EN60204-1.</i>
-----------------------------	---

Verantwoordelijke: Dr R Woods, Managing Director, Watson-Marlow Limited, Falmouth, Cornwall TR11 4RU, Engeland.
Telefoon +44 1326 370370 Fax +44 1326 376009.



Twee jaar garantie

Onder de hieronder genoemde voorwaarden garandeert Watson-Marlow bij storing binnen twee jaar na aflevering gratis reparatie of vervanging, inclusief arbeidskosten, van alle onderdelen van deze pomp.

Een dergelijke storing dient het gevolg te zijn van het gebruik van verkeerde materialen of bewerkingen door de fabrikant. Pompen die niet worden gebruikt in overeenstemming met de instructies zoals die in deze handleiding zijn aangegeven, zijn van garantie uitgesloten.

Voorwaarden en uitzonderingen m.b.t. bovengenoemde garantie:

- Verbruiksartikelen, zoals rollers, pomp-slangen en koolborstels zijn van garantie uitgesloten.
- Defecte pompen dienen met een zo volledig mogelijk ingevuld en ondertekend veiligheidsformulier franco huis aan Watson-Marlow te worden geretourneerd.
- Reparaties of aanpassingen mogen uitsluitend worden verricht door Watson-Marlow of onder haar directe verantwoordelijkheid.
- Pompen die verkeerd zijn gebruikt, verwaarloosd of die opzettelijk of per ongeluk zijn beschadigd, zijn van garantie uitgesloten.

Afwijkende garantiebepalingen dienen altijd schriftelijk met Watson-Marlow te zijn overeengekomen.

Informatie voor het retourneren van slangenpompen

Pompen die zijn vervuild of aangetast door bijvoorbeeld lichaamsvloeistoffen, giftige chemicaliën of enig andere substantie die schadelijk is voor de gezondheid moeten worden gereinigd voordat deze naar Watson-Marlow worden geretourneerd.



Achterin deze gebruiksaanwijzing is een blanco veiligheidsformulier opgenomen dat altijd volledig ingevuld en ondertekend met ter reparatie aangeboden pompen dient te worden meegezonden.

Deze veiligheidsverklaring is een vereiste, zelfs als de pomp niet is gebruikt. Als de pomp wel is gebruikt, moet(en) de vloeistof(fen) waarmee deze in contact is geweest met de relevante reinigingsprocedure op het formulier worden gespecificeerd, alsmede de verklaring dat de pomp afdoende is gereinigd.

Veiligheid

Uit het oogpunt van veiligheid dient de gebruiker bekend te zijn met deze apparatuur en de gebruiksvorschriften.

Men wordt geacht bevoegd te zijn tot het ingebruiknemen en onderhouden van deze slangenpomp. Men dient tevens bekend te zijn met de algemene veiligheidsvoorschriften.

 	<i>In de pomp zijn gevaarlijke spanningsbronnen. Voordat de kap van de aandrijving wordt verwijderd, moet eerst de netspanning van de pomp worden afgehaald.</i>
---	--

Aanbevolen gebruiksregels

Houd aanzuig- en persleiding zo kort mogelijk en gebruik zo weinig mogelijk bochten.

PLAATS de pomp boven het vloeistofniveau.

ZORG dat de maat van het leidingwerk tenminste gelijk is aan de doorlaat van de pompslang. Vergroot de binnendiameter als de te verpompen vloeistof een hoge **viscositeit** of een trage doorstromingsnelheid heeft om zodoende weestandsverliezen tot een minimum te beperken.

GEBRUIK rechte doorstromingsafsluiters.

ZORG dat de minimum radius van bochten gelijk is aan vier tot vijf maal de diameter van de pompslang.

HOUD de slangbedding en de rollers goed schoon.

Omdat slangenpompen zelf als afsluiter fungeren, zijn er geen kleppen nodig. Eventueel aanwezige kleppen mogen geen stromingsweerstand in het pompcircuit veroorzaken.

Marprene en Bioprene pomp slang heeft de eigenschap dat ze onder mechanische belasting enigszins strekt. Daarom moet deze pomp slang na circa 30 minuten daaien opnieuw worden strakgetrokken in de pompkop om gebruikers de maximum levensduur bij optimale pompprestaties te kunnen garanderen. Open het deksel van de pompkop en houd de pomp slang vast bij één van de slangopeningen. Trek daarna de pomp slang stevig aan door de tweede slangopening en sluit het deksel van de pompkop.

De keuze van de pomp slang. De chemische bestendigheidlijst in de Watson-Marlow catalogus is slechts een leidraad. Bij twijfel over de chemische resistentie verstrekt Watson-Marlow op aanvraag een monsterkaartje met alle leverbare slangmaterialen voor het nemen van resistentieproeven.

Ingebruikname

De 623S/R is alleen geschikt voor 1-fase aansluitspanning.

- Om een juiste smering van de tandwielkast te garanderen dient de pomp alleen in horizontale stand te worden gebruikt.
- Zet de keuzeschakelaar voor de aansluitspanning op 120V voor een netspanning van 100-120V 50-60Hz of op 240V voor een netspanning van 220-240V 50-60Hz.

Een aansluitsnoer met een aangegoten randaarde steker voor de netspanning wordt met de pomp meegeleverd. De draden zijn in kleuren gekodeerd en in overeenstemming met de volgende code:

- 220-240 Volt: Fase = Bruin; Neutraal = Blauw; Aarde = Groen/Geel.
- 100-120 Volt: Fase = Zwart; Neutraal = Blank; Aarde = Groen.

Storingen opzoeken

Als de pomp niet werkt, controleer dan eerst de volgende punten om te bepalen of reparatie wel of niet nodig is:

- Staat de netspanningsschakelaar aan.
- Krijgt de pomp netspanning.
- Staat de keuzeschakelaar voor de netspanning in de juiste stand.
- Is de zekering voor de netspanning niet doorgebrand.
- Staat de pomp niet vast door onjuist bevestigde pomp slang.

Bediening

- **Opstarten draairichting** Start de pomp door de **Vooruit/Uit/Achteruit**-schakelaar in de stand voor de gewenste draairichting te zetten.
- **Toerentalregeling** De 623S/R heeft een toerentalregeling van 20:1 bij een maximum en een minimum toerental van 165 en 8 tpm. Het toerental wordt geregeld via een vergrendelbare knop en op de digitale display in tpm aangegeven.
- **Stoppen** De pomp wordt stilgezet door de Vooruit/Uit/Achteruit -schakelaar in de middelste stand te zetten. Om de draairichting te wijzigen, moet de **Vooruit/Uit/Achteruit** -schakelaar in de middelste **uit**-stand worden gezet tot de rotor van de pompkop tot stilstand komt; vervolgens dient de schakelaar in de stand voor de gewenste draairichting te worden gezet.

Onderhoud

Het enige onderhoud dat de pomp nodig heeft, is het controleren van de koolborstels en deze te vervangen voordat ze zijn afgesleten tot minder dan 6 mm. De levensduur van de koolborstels hangt af van de intensiviteit van het pompgebruik, maar wordt geschat op minimaal 3.000 uur bij maximum draaisnelheid.

Wanneer de pomp moet worden gereinigd, dient hiervoor een mild schoonmaakmiddel in water te worden gebruikt nadat de pompkop is verwijderd. Gebruik geen agressieve oplosmiddelen.

Gebruik bij herassemblage van de tandwielkast alleen type GR132 vet (Bodine referentie LG23). Dit is een niet corrosief speciaal smeermiddel voor extreem hoge drukken. Het product is bovendien watervast en in hoge mate bestendig tegen de meeste andere vervuilende substanties.

Specificatie

Maximale draaisnelheid	165 omw/min
Voltage/Frequentie	100-120/220-240V/1/50/60Hz
Regelbereik	20:1
Opgenomen vermogen	250VA
Zekering	Zekering 5A type T
Temperatuurbereik tijdens bedrijf	5°C - 40°C
Temperatuurbereik voor opslag	-40°C - 70°C
Gewicht	16kg
Geluidsniveau	< 70dB(A) op 1 meter
Normen	IEC 335-1, EN60529 (IP31) Machinerichtlijn 98/37/EG EN60204-1 Laagspanningsrichtlijn 73/23/EEG EN61010-1 EMC-richtlijn 89/336/EEG EN50081-1/EN50082-1

Neem voor meer gedetailleerde gegevens over de aandrijving contact op met Watson-Marlow.

Onderdelen voor de aandrijving

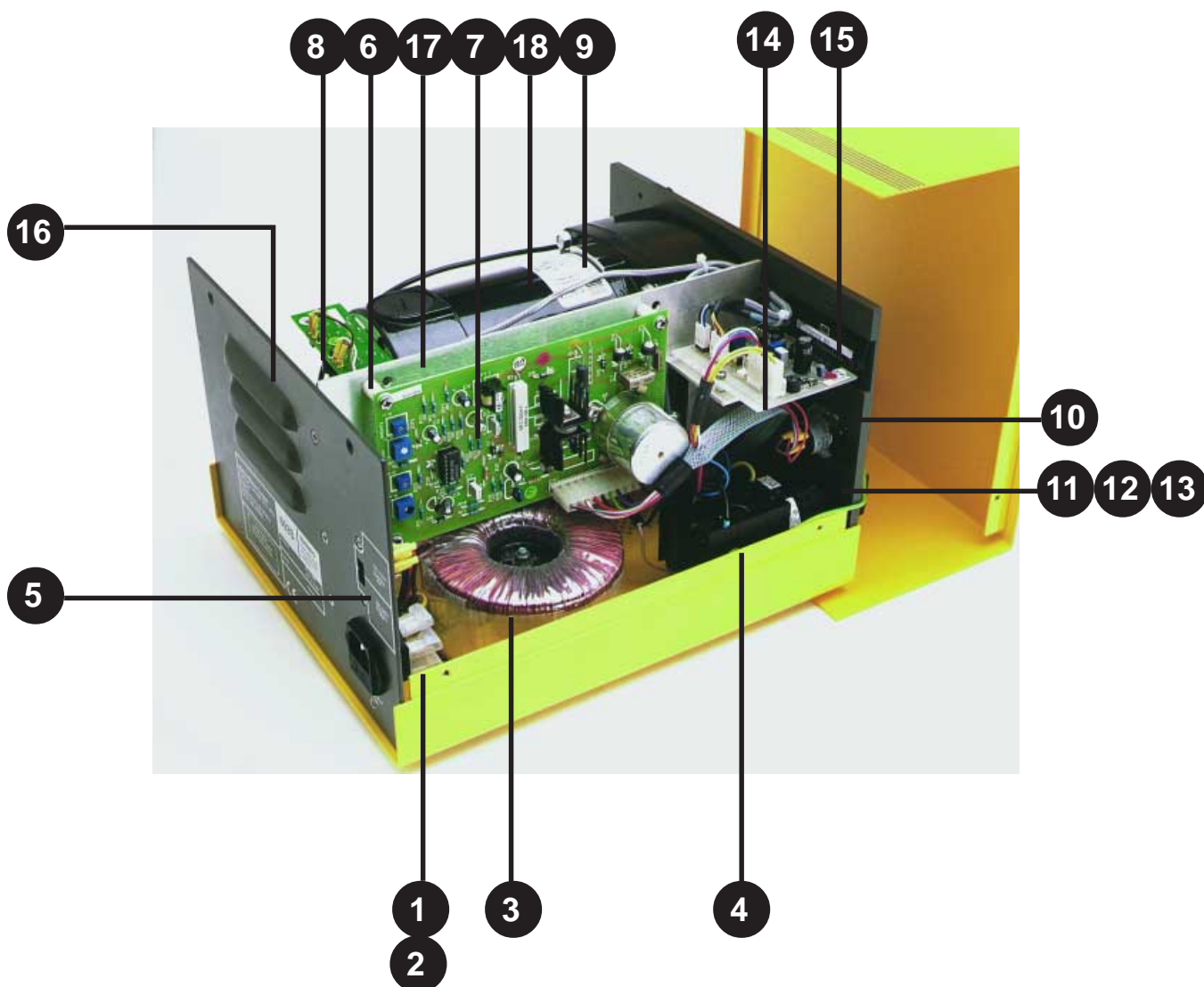

Referentie	Bestelnummer	Beschrijving
1	US 0045	Netaansluiting
2	FS 0043	Zekering, type T 5A
3	MR 0614B	Toroidale transformator
4	FA 0002	Netfilter
5	SW 0086	Voltagekeuzeschakelaar
6	MRA 0177A	Printkaart tachometer
7	MRA0015A	Printkaart toerentalregeling
8	MN 0787M	Tachometerschijf
9	MG 0605	motor/tandwielkast -165rpm
10	LS 0010	Neon
11	SW 0141	Schakelaar vooruit/uit/achteruit
12	RV 0064	Potentiometer
13	MN 0799M/ MN0800B/ MN0802M	Vergrendelbare knop
14	MRA 0082A	Printkaart display/deksel
15	SD 0058	Digitale display
16	MR 0251H	Kabelbescherming
17	BM 0015	Koolborstel
18	MR2087H	Vergrendelingskabel
	OG 0024	Smeermiddel tandwielkast

Belangrijke veiligheidsinformatie



Controleer alvorens het deksel van de pompkop te openen of de volgende veiligheidsaanwijzingen zijn opgevolgd.

- De pomp moet geïsoleerd zijn van de voedingsspanning.
- Er mag geen druk in het leidingsysteem heersen.
- Als er bij onverhoopte slangenbreuk mogelijk product in de pompkop is gekomen, moet dit weg kunnen lopen via een geschikte afvoerleiding.
- Zorg ervoor dat beschermende kleding en oogbescherming wordt gedragen tijdens het verpompen van gevaarlijke producten.

Beveiliging van de pompkop

- Alle pompen uit de 620-serie zijn primair beveiligd door een mechanisch vergrendelbaar pompdeksel. Bovendien zijn alle elektrische pompen uit deze serie, die in een omkasting zitten, tevens secundair beveiligd door een elektrische pompdekselvergrendeling. Hierdoor stopt de pomp als de pompkop wordt geopend (alleen gedurende de tijd dat het deksel open staat). De elektrische vergrendeling van het pompdeksel mag nooit worden gebruikt als primaire beveiliging. Voorafgaand aan het openen van het pompdeksel moet de stroomvoorziening altijd ontkoppeld worden.
- De pneumatische pompen uit de 620-serie in een omkasting zijn alleen primair beveiligd door een mechanisch vergrendelbaar pompdeksel. De direct gekoppelde pompen uit de 620-serie met industriële AC-motoren zijn alleen primair beveiligd door een mechanisch vergrendelbaar pompdeksel, echter een interfaceset voor een elektrische pompdekselvergrendeling is tegen meerprijs leverbaar.

Toepassingsvoorwaarden

Druk en viscositeit

- Alle drukwaarden in deze handleiding, waarvan gegevens m.b.t. prestatie en levensduur zijn vermeld, hebben betrekking op piekleidingdrukken.
- Hoewel deze pomp geschikt is voor een werkdruk tot 4 bar zal de druk bij leidingweerstand boven de 4 bar oplopen. In situaties waar het uiterst belangrijk is dat een werkdruk van 4 bar niet wordt overschreden, moeten er overdrukventielen in het leidingsysteem worden geïnstalleerd.
- Voor het pompen tegen 2-4 bar druk kunnen **uitsluitend direct gekoppelde** pompen worden gebruikt met pomp slang elementen van Marprene/Bioprene of STA-PURE die een hardheid hebben van 73 Shore A. De letter "M" in het bestelnummer voor de pomp slang elementen geeft aan dat ze geschikt zijn voor gebruik bij hogere druk.
- Gebruik voor pomptoepassingen tegen 0-2 bar druk alleen pomp slang elementen of standaard pomp slang met een hardheid van 64 Shore A.
- Pomp slang elementen van Marprene/Bioprene of STA-PURE met een hardheid van 73 Shore A zijn meer geschikt voor het verpompen van viskeuzere producten.
- Zorg dat er altijd minimaal één meter flexibele slang met een gladde binnenwand vóór de zuig- en de perszijde aan de pompkop wordt gebruikt. Hierdoor worden mogelijke weerstandsverliezen en pulsaties in het leidingsysteem tot een minimum beperkt. Dit is vooral belangrijk bij het verpompen van viskeuze vloeistoffen en het gebruik van een vast leidingwerk .

Installatie van de pomp

Een correct uitgevoerde installatie zal de langst mogelijke levensduur van de pomp slang garanderen. Zorg er dus voor dat de volgende richtlijnen steeds in acht worden genomen:

- Vermijd scherpe bochten in de leidingen, leidingverloopstukken en lang leidingwerk met een kleinere diameter dan die van de pomp slang in de pompkop, vooral in het leidingwerk aan de zuigzijde.
- Zorg ervoor dat aansluitleidingen en koppelingen sterk genoeg zijn om de voorspelde leidingdruk te kunnen weerstaan.
- Staat de pomp in de directe nabijheid van een vast leidingwerk opgesteld en moet deze hierop worden aangesloten, dan kan het uitwisselen van de pomp slang worden vergemakkelijkt door dit leidingwerk te onderbreken met een flexibel tussenstuk, te voorzien van koppelingen.



- Zorg ervoor dat de aftapopening in de pompkop is afgeplugd als deze niet wordt gebruikt. Zie hieronder.
- Het wordt aanbevolen om alleen goedgekeurde afvoerleiding te gebruiken bij gevaarlijke, agressieve of schurende vloeistoffen of producten die kunnen uitharden wanneer ze met lucht in contact komen.
- Zorg voor voldoende ruimte onder de pompkop bij het aansluiten van een afvoerleiding met behulp van de meegeleverde koppelingsadapter. Afvoerleidingen moeten altijd naar een geschikte container of afvoerput lopen.
- De handleiding voor het installeren van de lekdetector is bij de optionele lekdetectorset ingesloten.
- Neem bij vragen over een bepaalde opstelling contact op met het regionaal of landelijk technisch Watson-Marlow steunpunt.

Algemene werking

Het openen van het deksel van de pompkop

- Ontgrendel het pompdeksel met een 5 mm inbusleutel of een schroevendraaier.
- Open het pompdeksel zo ver mogelijk. Hierdoor komt de maximale ruimte vrij tussen de uitsparingen voor de pompslang en het deksel om zodoende de pompslang goed te kunnen verwijderen.

Vergrendelen en ontgrendelen van de rollers

- Hieronder wordt de bewegingsruimte van de borgingspal voor het ontgrendelen van de rollers aangegeven. Probeer niet om de hefbomen verder te forceren dan hun nominale bewegingsruimte. De rotor kan hierdoor beschadigd raken.
- Klik om de rollers te vergrendelen de borgingspal van de roller naar links en controleer of de rollers geblokkeerd staan tegen de pompslang. Klik om de rollers te ontgrendelen de borgingspal naar rechts, naar de ontgrendelingspositie. Voor hogedrukslang elementen of pompkoppen met vier rollers kan de 5 mm inbusleutel worden gebruikt als hulpmiddel bij het vergrendelen van de rollers.

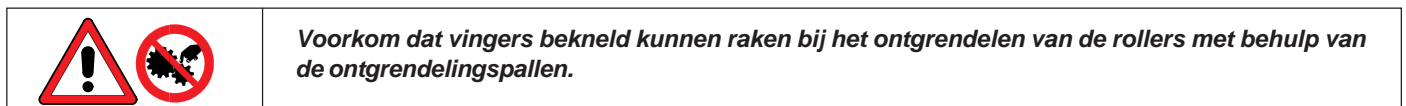

Voordat de pompslang wordt gemonteerd

- Alvorens een pompslang te monteren, moet ervoor worden gezorgd dat alle rollers ongehinderd roteren, dat de uitsparingen voor de pompslang en de koppelingen schoon zijn en dat de eventuele aangebrachte afvoerleiding niet verstopt is.

Het deksel van de pompkop sluiten en de pomp opstarten

- Zorg ervoor dat de dekselpakking schoon is en vervang deze indien nodig.
- Controleer of de rollers zijn vergrendeld en geblokkeerd staan tegen de pompslang
- Sluit het deksel en duw het tegen het pomphuis totdat vergrendeling plaatsvindt.
- Sluit geschikt leidingwerk aan met de juiste aansluitingen voor het pompslang element in de pompkop

Het monteren van de slangklemmen voor de standaard pompslang in pompkop type 620R

- Selecteer de correcte slangklemmen voor de benodigde diameter pompslang.
- Plaats de twee "U"-vormige helften van de slangklem in de hiervoor bestemde uitsparingen in de pompkop (De "U"-vormt zorgt voor een juiste positionering)
- Zet de corresponderende slangklemmen voor het pompdeksel, die een verdikt "T"-borgprofiel hebben, in de uitsparingen boven en onder het scharnier dat zich in de binnenkant van het pompdeksel bevindt. Duw en schuif de slangklemmen daarna tot ze goed geborgd zijn.
- Door het sluiten van het pompdeksel sluiten tevens de twee helften van de slangklemmen rond de pompslang.

Monteren van standaard pompslang

- De 620R pompkop is fabrieksmatig afgesteld op de standaard Watson-Marlow pompslangen met een wanddikte van 3,2 mm. Het niet toepassen van originele Watson-Marlow pompslang kan werking en levensduur van de pomp nadelig beïnvloeden.
- Selecteer de juiste slangklemmen voor de te gebruiken diameter pompslang.

- Ontgrendel de rollers.
- Plaats de ene kant van de pompslang in de “U “-klem in de onderste opening van de pompkop en houd hem stevig op zijn plaats.
- Leg de pompslang strak rond de ontgrendelde rollers en let op dat er geen draaiingen in de pompslang zitten.
- Plaats de andere kant van de pompslang in de “U “-klem in de bovenste opening van de pompkop.
- Houd beide uiteinden van de pompslang in één hand en zorg ervoor dat de pompslang strak blijft aangetrokken rond de ontgrendelde rollers.
- Vergrendel de rollers met de andere hand.
- Sluit het deksel en duw het tegen de slangbedding totdat vergrendeling plaatsvindt.
- Zorg er bij gebruik van standaard pompslang voor dat deze niet te losjes in de slangklemmen zit.
- Let erop dat alle rollers weer zijn vergrendeld als de pomp opnieuw wordt gestart. Een niet vergrendelde roller blijft voortdurend “klikken”. Hierdoor zal echter geen schade ontstaan maar de roller moet dan alsnog handmatig worden vergrendeld met behulp van een 5 mm inbussleutel. Raadpleeg het deel: “Maatregelen om de storingen te verhelpen”.

Monteren van standaard pompslang

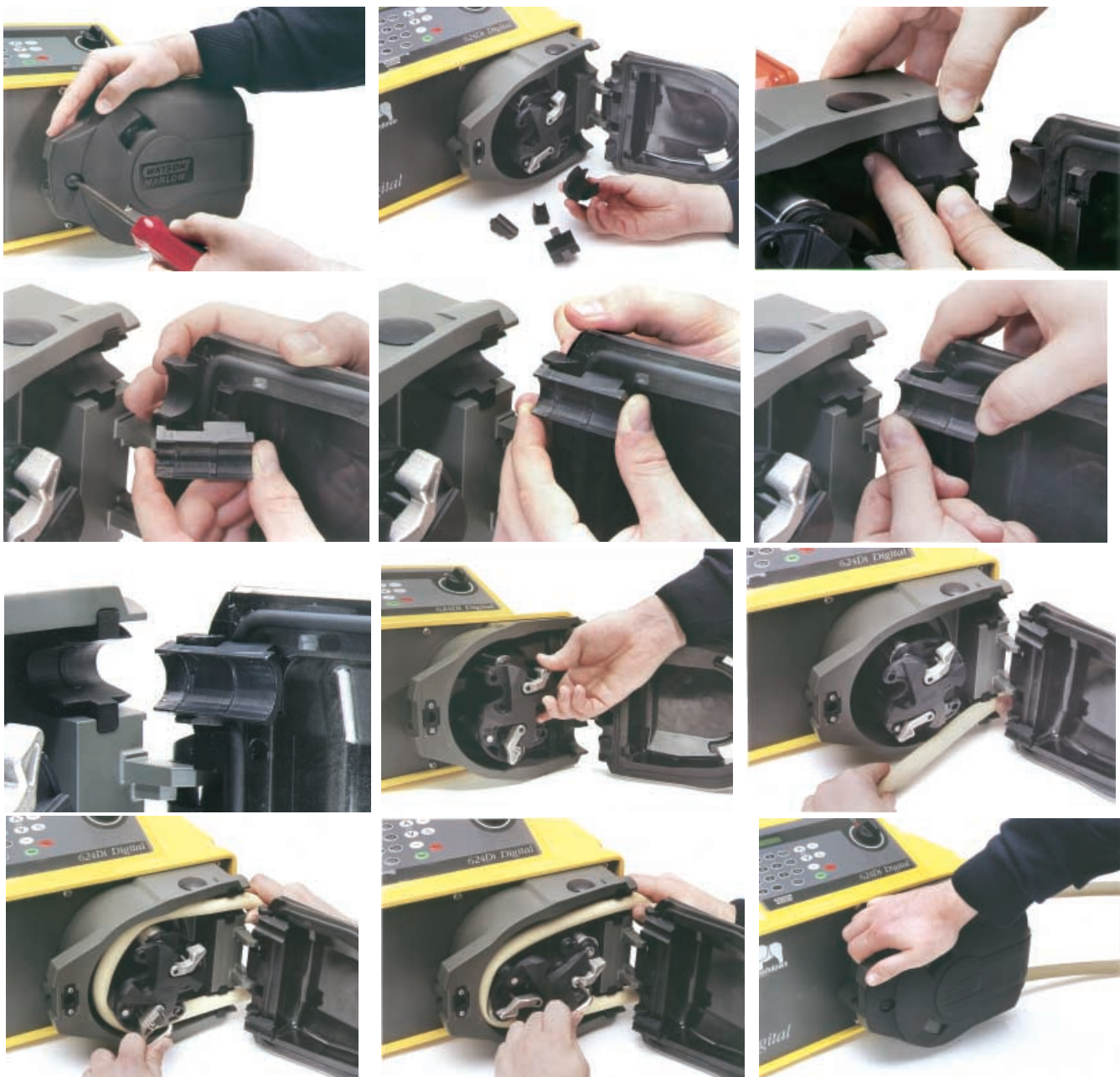

620R Verwijdering van pompslang elementen of standaard pompslang

- Open het deksel van de pompkop en ontgrendel de rollers.
- Maak de pompslang los van eventueel externe leidingen.
- Verwijder de pompslang uit de pompkop.

620R Onderhoud

Onderhoud volgens schema

- De roestvrijstalen hoofdrollers hebben afgedichte lagers en behoeven niet gesmeerd te worden.
- Verwijder de rotor en vet alleen de volgrollers en het rollervergrendelingsmechanisme in met een smeermiddel op molybdeenbasis. Dit dient elk halfjaar gedaan te worden bij niet-continu gebruik en elk kwartaal bij 24-uurs gebruik.
- Spoel gemorste vloeistoffen in de pompkop zo snel mogelijk uit met water en een mild schoonmaak-middel. Wanneer er specifieke reinigingsmiddelen noodzakelijk zijn om het gemorste materiaal te verwijderen, raadpleeg dan een technisch Watson-Marlow steunpunt voor het juiste advies alvorens aan het werk te gaan.
- Wanneer de rotor verwijderd moet worden, raadpleeg dan de onderstaande richtlijnen.

Demonteren en monteren van de rotor

- Verwijder het kunststof afdekplaatje van de rotor en schroef de rotor los met behulp van een 5 mm inbussleutel. Trek de rotor van de as, verwijder de plastic spie en maak de rotor grondig schoon. Gebruik geen gereedschap om de rotor aan de achterkant van weg te drukken uit de pompkop. De rotor komt met handkracht vrij.
- Om de rotor terug te plaatsen, moet eerst de spie weer in de spiebaan van de aandrijfas worden gezet, waarna de as en de spie met een dun laagje molybdeen-smeermiddel moet worden ingesmeerd. Breng de spiebaan in de rotor in lijn met de spie op de aandrijfas en druk de rotor op zijn plaats. Zorg ervoor dat een positieve "stop" wordt bereikt en dat de aandrijfas over z'n gehele lengte in de rotor wordt gemonteerd.



Er is maar één parallelle spiebaan in de rotornaaf en deze is duidelijk gemarkeerd met een gaatje aan één kant. De rotornaaf kan onherstelbaar beschadigd worden als één van de resterende drie ongemarkeerde sleuven wordt gebruikt als spiebaan.

- Forceer de zaak niet om de rotor op zijn plaats te krijgen. Wanneer de rotor correct is uitgelijnd, zal deze zonder problemen op zijn plaats schuiven.
- Draai de zeskantige borgschroef vast tot een nominaal koppel van 10Nm met behulp van een 5 mm inbussleutel en druk het kunststof afdekplaatje in de uitsparing van de rotor terug.

Controleer bij het sluiten van het deksel van de pompkop of het geen contact maakt met de rotor. Wanneer dit het geval is, is de rotor verkeerd gemonteerd. Open het deksel opnieuw, verwijder de rotor en zet deze op de juiste manier terug. Sluit daarna het deksel weer.



Demonten van de pompkop (aandrijvingen in omkasting)

- Verwijder de rotor.
- Als er een afvoerleiding is gemonteerd, moet deze worden losgemaakt.
- Draai de twee bevestigingsschroeven van de pompkop los met behulp van een schroevendraaier.
- Trek de pompkop van de voorzijde vandaan, zodat de aansluitkabel van de dekselbeveiliging zichtbaar wordt.
- Onderbreek deze aansluiting door de kabelplug handmatig uit de pompkop te verwijderen.
- Verwijder de pompkop nu volledig van de aandrijving.

Monteren van de pompkop (aandrijvingen in omkasting)

- Zorg ervoor dat de pompkop schoon is en dat de vul- en centreerring over de borst van de tandwielkast juist is gepositioneerd.
- Breng de pompkop tegen de voorzijde van de aandrijving en sluit de kabelplug van de dekselbeveiliging opnieuw aan.
- Plaats de pompkop over de borst van de tandwielkast.
- Breng de pompkop nu in horizontale positie zodat de schroefopeningen in lijn komen met de getapte schroefgaten in de voorzijde van de aandrijving.
- Draai de twee bevestigingsschroeven vast met een schroevendraaier.
- Monteer daarna, indien nodig, de afvoerleiding weer.



620R CIP & SIP (clean-in-place & steam-in-place)

Algemeen

- Open het deksel van de pompkop en ontgrendel de rollers zodat er een open leiding ontstaat.
- Sluit het deksel en duw het tegen de pompkop totdat vergrendeling plaatsvindt.
- Houd een veiligheidsruimte van 1 meter rond de pomp vrij.

CIP (clean-in-place)

- LoadSure pomp slang elementen en standaard pomp slang kunnen worden gereinigd door middel van CIP-processen.
- Zorg ervoor dat het pomp slang materiaal chemisch compatibel is met het te gebruiken reinigingsmiddel.
- Wanneer reinigingsmiddelen over de pompkop worden gemorst, spoel ze dan onmiddellijk weg.
- Zorg voor een goedgekeurde afvoerleiding om een veilige afvoer van reinigingsmiddel uit de pompkop te garanderen, mocht de pomp slang onverhoopt breken.

SIP (steam-in-place)

- Alleen STA-PURE pomp slang elementen zijn geschikt voor een steam-in-place sterilisatieproces.
- De aanbevolen SIP-cyclus is 15 minuten.
- Bioprene en Marprene pomp slang elementen met een hardheid van 73 shore A (in het bestelnummer aangegeven met "H") kunnen SIP-gesteriliseerd worden volgens 3A Klasse 2 normen, hetgeen 121°C 1 bar verzadigde stoom betekent. De aanbevolen cyclustijd is 15 minuten.
- STA-PURE pomp slang elementen kunnen worden gesteriliseerd volgens 3A Klasse 2 en de minimum aanbevolen FDA-normen, hetgeen 121° C bij 1 bar verzadigde stoom betekent gedurende 30 minuten.

- Controleer het proces voortdurend.
- Bij onverhoopte slangbreuk moet het proces worden stopgezet. De pompkop mag pas weer na een afkoelingsperiode van 20 minuten worden aangeraakt.
- Zorg voor een acclimatiseringstijd van 20 minuten alvorens de pomp na het SIP-proces weer in te zetten.
- Zorg voor een goedgekeurde afvoerleiding om een veilige afvoer van reinigingsmiddel uit de pompkop te garanderen, mocht de pompslang onverhoopt breken.
- Zorg tijdens SIP-proces voor een veiligheidszone van 1 meter rond de pompkop.

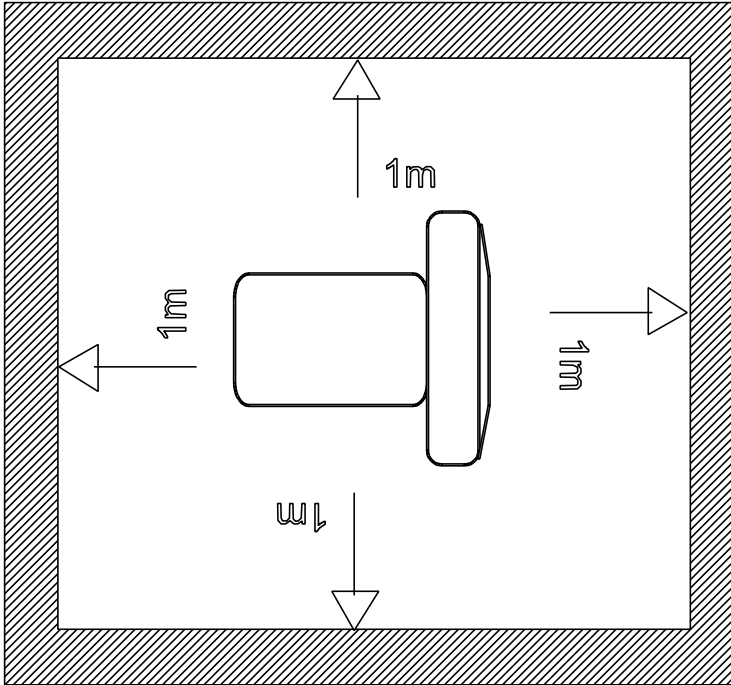



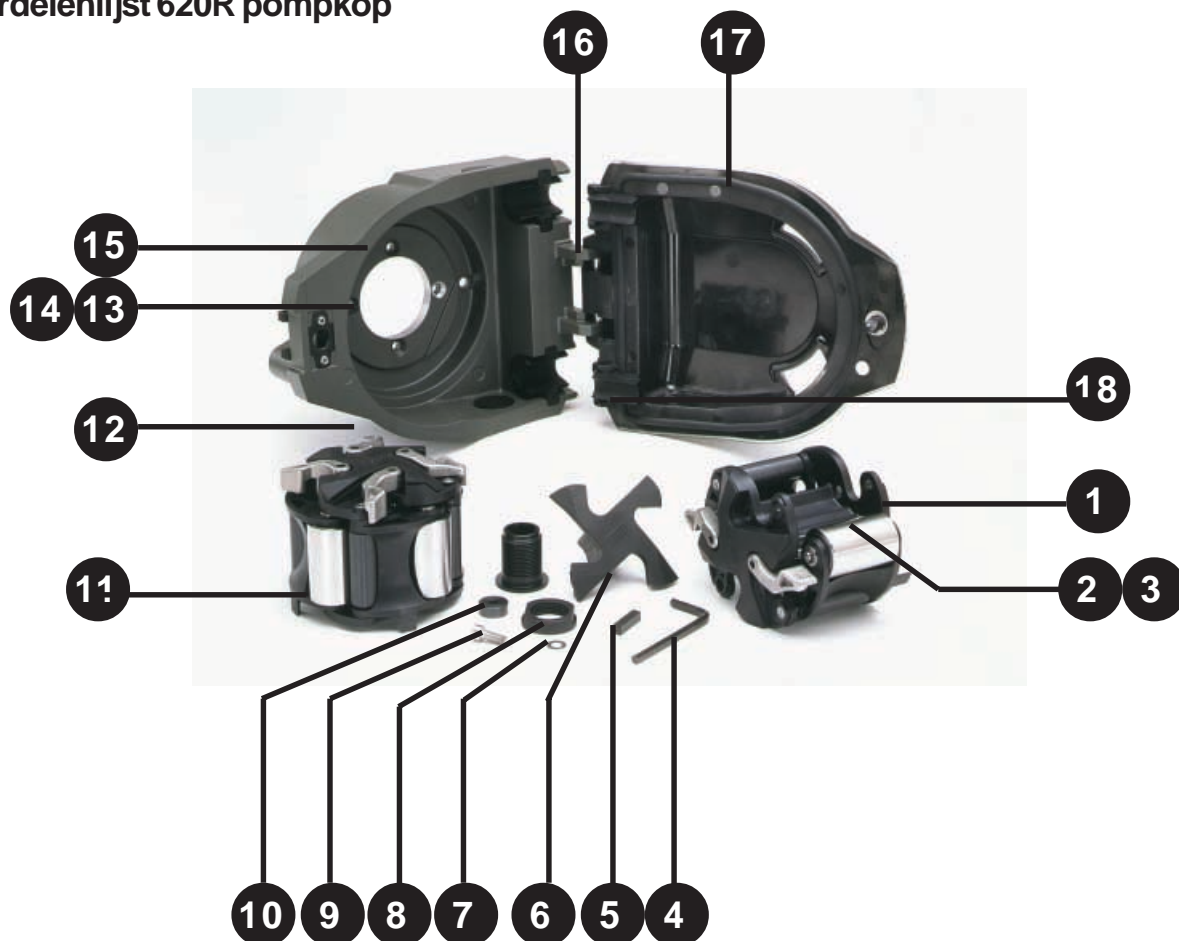

Let erop dat het deksel van de pompkop gesloten en vergrendeld is alvorens met de SIP-reiniging wordt begonnen.

Onderdelenlijst 620R pompkop



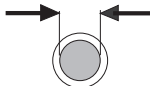

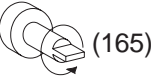
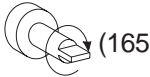

Positie	Bestelnummer	Beschrijving
1	MRA0249A	RVS roller voor 4,0 mm wanddikte
2	MRA0250A	RVS roller voor 3,2 mm wanddikte
3	MR2012T	RVS rolleras
4	CX0148	RVS borgring
5	TT0006	5 mm inbusseutel
6	MR2032T	Sleutel
7	MR2055M	Rotor afdekplaatje
8	FN0581	Sluitring M6
9	MR2027T, MR2096T	Aansluiting afvoerleiding
10	FN0503	Rotorbevestigingsbout
11	MR2029T	Rotortussenring (uitsluitend pompen in omkasting)
12	MRA0252A	2-roller rotor voor pompslang elementen
13	MRA0253A	4-roller rotor voor pompslang elementen
14	MRA0254A	2-roller rotor voor standaard pompslang
15	MRA0255A	4-roller rotor voor standaard pompslang
16	MR2007M	Vergrendelingspal
17	MR2052C	Vergrendelingsklem
18	MR2053B	Vergrendelingsbout
19	MRA0251A	Pomphuis zonder rotor voor
20	MR2018T	Scharnierpen
21	MR2002M	Pompdeksel
22	MR2028M	Afsluitplug afvoeropening
23	SW0159	Vergrendeling
24	FN0523	Bevestigingschroeven van pompkop voor direct gekoppelde units
	FN0488	Bevestigingschroeven van pompkop voor aandrijvingen in omkasting

Technische gegevens





	 #					 (165)	 (165)
Nederlands	Slangno	Slangdoorlaat	omw/min	Druk (+)	Onderdruk zuigzijde	Draairichting rechtsom (omw/min)	Draairichting linksom (omw/min)

620R





Marprene, Bioprene

Flowbereiken					
	#	26	73	82	184
	mm	6.4	9.6	12.7	15.9
	"	1/4	3/8	1/2	5/8
	8 - 165 (l/min)	0.10 - 2.15	0.20 - 4.13	0.32 - 6.60	0.42 - 8.64
	8 - 165 (USGPM)	0.03 - 0.57	0.05 - 1.09	0.08 - 1.74	0.11 - 2.28

Silicone

Flowbereiken					
	#	26	73	82	184
	mm	6.4	9.6	12.7	15.9
	"	1/4	3/8	1/2	5/8
	8 - 165 (l/min)	0.10 - 1.98	0.22 - 4.46	0.34 - 6.93	0.44 - 10.4
	8 - 165 (USGPM)	0.03 - 0.52	0.06 - 1.18	0.09 - 1.83	0.12 - 2.75

Neoprene, STA-PURE

Flowbereiken					
	#	26	73	82	184
	mm	6.4	9.6	12.7	15.9
	"	1/4	3/8	1/2	5/8
	8 - 165 (l/min)	0.10 - 1.98	0.20 - 4.13	0.32 - 6.60	0.49 - 10.1
	8 - 165 (USGPM)	0.03 - 0.52	0.05 - 1.09	0.08 - 1.74	0.13 - 2.67

623S/R

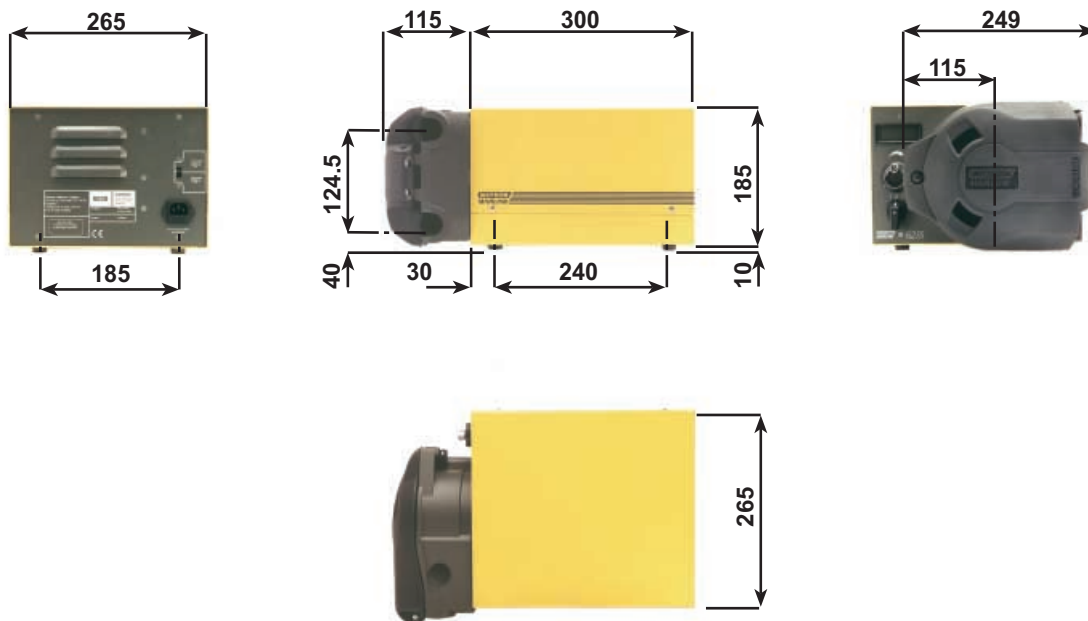

620R

Bestelnummers							
 mm	 "	 #	Marprene	Bioprene	Peroxide Silicone	Platinum Silicone	STA-PURE
			6.4	1/4	26	902.0064.032	903.0064.032
9.6	3/8	73	902.0096.032	903.0096.032	910.0096.032	913.0096.032	960.0096.032
12.7	1/2	82	902.0127.032	903.0127.032	910.0127.032	913.0127.032	960.0127.032
15.9	5/8	184	902.0159.032	903.0159.032	910.0159.032	913.0159.032	960.0159.032
 mm	 "	 #	Neoprene	Butyl	Tygon	Fluorel	Gore fluoroelastomer / PFTE
			6.4	1/4	26	920.0064.032	930.0064.032
9.6	3/8	73	920.0096.032	930.0096.032	950.0096.032	970.0096.032	965.0096.032
12.7	1/2	82	920.0127.032	930.0127.032	950.0127.032	970.0127.032	965.0127.032
15.9	5/8	184	920.0159.032	930.0159.032	950.0159.032	970.0159.032	965.0159.032

Watson-Marlow, Loadsure, Bioprene en Marprene zijn gedeponeerde handelsmerken van **Watson-Marlow Limited**.

Tygon is een handelsmerk van de **Norton Company**.

STA-PURE is een handelsmerk van de **WL Gore & Associates**.

Waarschuwing, Deze producten zijn niet bedoeld voor gebruik in, en behoren niet te worden gebruikt voor, patient gerelateerde toepassingen.

Watson-Marlow Limited is niet aansprakelijk voor eventuele fouten in de tekst en behoudt zich het recht voor om specificaties zonder kennisgeving vooraf te wijzigen.

Product use and decontamination declaration

In compliance with the **UK Health & Safety at Work Act** and the **Control of Substances Hazardous to Health Regulations** you, the user are required to declare the substances which have been in contact with the product(s) you are returning to Watson-Marlow or any of its subsidiaries or distributors. Failure to do so will cause delays in servicing the product. Therefore, **please complete this form** to ensure that we have the information **before** receipt of the product(s) being returned. **A FURTHER COPY *MUST BE ATTACHED TO THE OUTSIDE OF THE PACKAGING CONTAINING THE PRODUCT(S)***. You, the user, are responsible for cleaning and decontaminating the product(s) before returning them.

Please complete a separate Decontamination Certificate for each pump returned.

RGA No:

1 Company

Address

Postcode

Telephone

Fax Number

2 Product

3.4 Cleaning fluid to be used if residue of chemical is found during servicing;

2.1 Serial Number

(a)

2.2 Has the Product been used?

(b)

YES		NO	
-----	--	----	--

(c)

(d)

If yes, please complete all the following Sections

If no, please complete Section 5 only

3 Details of substances pumped

4 I hereby confirm that the only substances(s) that the equipment specified has pumped or come into contact with are those named, that the information given is correct, and the carrier has been informed if the consignment is of a hazardous nature.

3.1 Chemical names:

(a)

5 Signed

(b)

Name

(c)

Position

(d)

Date

3.2 Precautions to be taken in handling these substances:

(a)

(b)

Note: To assist us in our servicing please describe any fault condition you have witnessed.

(c)

(d)

3.3 Action to be taken in the event of human contact:

(a)

(b)

(c)

(d)